

DSi25/13 W Lärmschutzstein

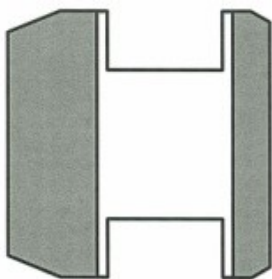
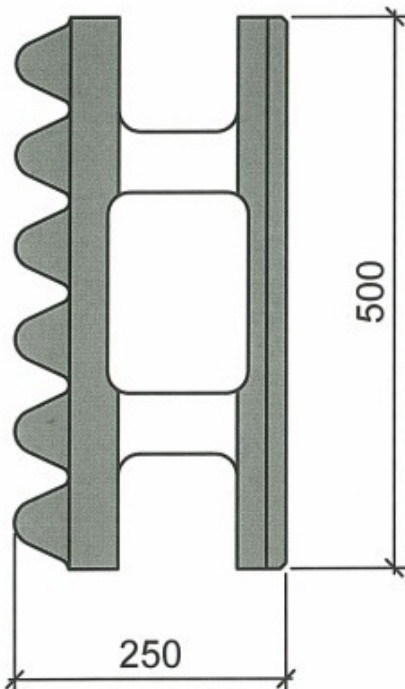

Technische Daten

DSi 25/13 W

Abmessungen

Steindicke	cm	25
Steinhöhe	cm	25
Steinlänge	cm	50
Steingewicht (Transportgewicht)	kg/Stk.	10,5

Schalldämmung

Schalldämm-Maß	DL _R	dB	31
Einstufung in die Luftschallgruppe von möglichen B1 – B4			B3
Absorption	DL _a	dB	13
Einstufung in die Schallabsorptionsgruppen von A1 – A4			A4

Statik

Kernbetondicke	cm	13
Kernbetonfläche	cm ² /lfm.	965

Brandwiderstand

Brandwiderstandsklasse	REI	180
------------------------	-----	-----

Kalkulation

Steinbedarf	Stk./m ²	8
Paketinhalt	Stk/Pak	40
Füllbeton ca.	l/m ²	105
Bedarf an Betonstahl ca.	Kg/m ²	7 - 10
Arbeitszeit inkl. Betoneinbringung	Std./m ²	Grundriss-abhängig ca. 0,5 - 0,7 Std.

Gestaltung

Grundfarbe	grau
Sonderfarbe (Farbwahl auf Anfrage)	rot, gelb, braun, anthrazit

Anwendungsbereiche :

Leier-Durisol- Holzbeton- Schalungsstein zur Herstellung von Lärmschutzwänden an Straßen nach EN 14388. Bauhöhen nach statischen Ermessen unter Berücksichtigung von Wind- und Schneelasten. Kombiniert stellbar mit allen Leier-Durisol- Lärmschutzsteinen mit Betonkerndicken von 13 cm. Der DSi 25-13 wird gern zur Erstellung von Wandradien an Straßeneinmündungen auf einem Blockfundament aufbauend verwendet. Ein gutes Preis – Leistungsver- hältnis macht aus diesem Lärmschutzstein ein Leier- Durisol Erfolgsmodell.

Auch zum Stellen von schlanken massiven Wänden für z.B. an Grundstücks- und Gartenabgrenzungen, für Gartenhäuschen, tragende Innenwände von Hochbauten in Sichtmauerwerk nach Holzspanart. www.holzspanstein.com

Vorteile :

Als Lärmschutzstein alle Attribute der Hochbausteine inklusive, aber in Sichtmauerwerk- Ausführung. Schlanke stabile, frostsichere und witterungs- resistente Tragwand, farblich gestaltbar mit schallabsorbierenden Eigenschaften.

Ökologischer Aspekt :

Ökologisch wertvoller Baustein, da mit ihm bei der Herstellung Holzspäne mineralisiert / versteinert werden und somit nicht nachwachsende knappe Rohstoffe geschont werden. Jeder Stein beinhaltet ca.7,5 kg CO₂ in fester Form.

Kompatibilität von Durisol- Standard Lärmschutzsteinen

Werden zur Wanderrstellung Durisol- Standard Lärmschutzsteine mit Teilen von Durisol- Hochbausteinen kombiniert, so ergeben sich zahlreiche Bauvarianten in einem schlüssigen Wandbausystem. Fragen Sie uns.

LSW-DSi
20/13



LSW-DSi
25/13 N



LSW-DSi
25/13 W



LSW-DSi
30/13 N



LSW-DSi
30/13 W



Hochbaustein
Durisol DMI 20/13

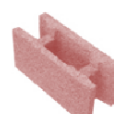

Hochbau- Mantelstein als
Säulenstein 37,5 x 37,5 cm

Draufsichten

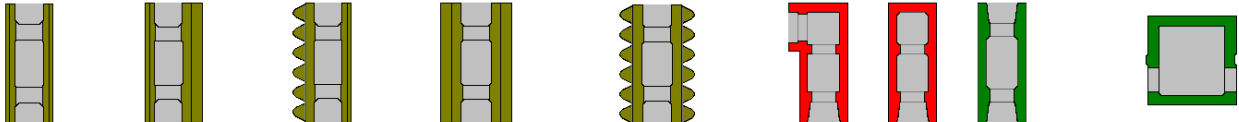

Steinschnitte

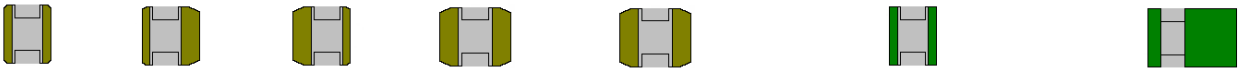

Durisol- Lärmschutzsteine gemischt stellbar

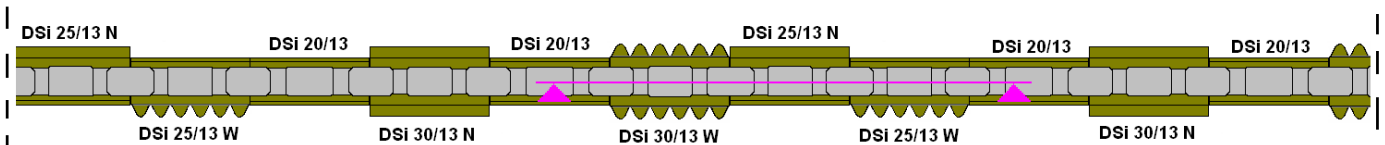

Beispiele zur Wandeckenerstellung



Wandecken aus DSi 30/13 N

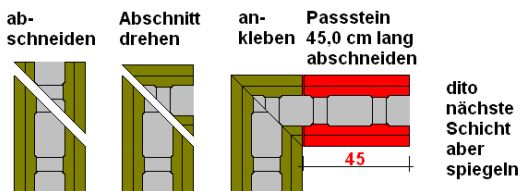

Eckpfeiler aus Hochbau- DSs-Passstein

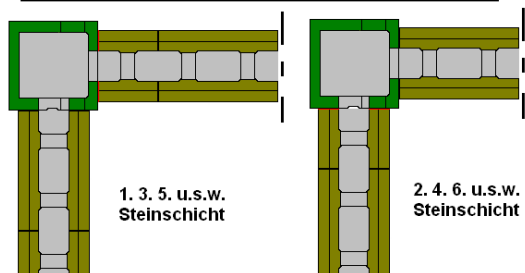

▲ Längsschnitt zeigt das wandinnere Betongitter

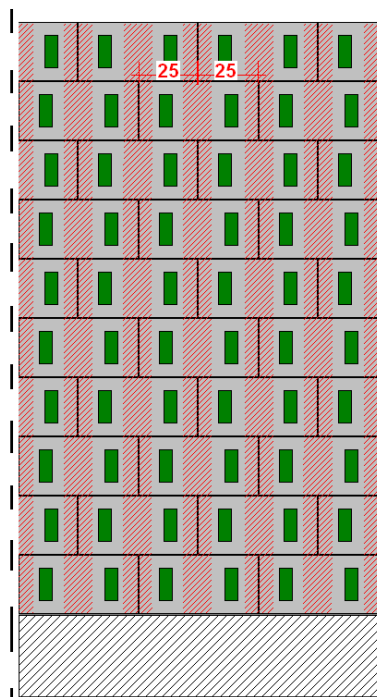

Querschnitt zeigt das wandinnere Betongitter

